

Беспроводной телефон 900Мгц

**SP-C501R**

С С С  
Минсвязи России



## Инструкция по эксплуатации модели C501R



- Срок гарантии на батареи трубки – 6 месяцев со дня приобретения телефона.
- Перед применением следует полностью подзарядить батареи.
- Данный телефон разработан для использования только в Вашей стране. Учтены специфичные для страны требования.
- Гарантийный талон имеется в инструкции по эксплуатации.

# Меры безопасности

Инструкция предназначена для безопасного использования во избежание последствий для здоровья и ущерба.

Перед использованием тщательно ознакомьтесь с инструкцией.



**Предупреждение!**

В случае не соблюдения мер безопасности возможен смертельный исход.



**Внимание!**

В случае не соблюдения мер безопасности возможны серьезные последствия для здоровья и материальный ущерб.



**Предупреждение!**

Не используйте повреждённые кабель, электрическую вилку или же розетку.

- Опасность электрического замыкания и пожара.



Не разбирайте, не ремонтируйте и не переделывайте самостоятельно модель телефона.

- Опасность электрического замыкания и пожара, которые могут привести к серьезным последствиям для здоровья.
- При необходимости ремонта обращайтесь в сервисный центр.

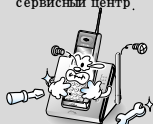

При попадании на электрическую вилку пыли или воды следует протереть ее сухой тканью.

- Опасность электрического замыкания и пожара.



**Внимание**

Не тяните за корпус телефона и не трогайте электрическую вилку мокрыми руками.

- Опасность электрического замыкания и пожара.



Не следует перекручивать или передавливать телефонный кабель.

- Опасность электрического замыкания и пожара.



Напряжение в электросети – 220V. Использовать только при электрическом напряжении в 220V.

- Опасность электрического замыкания и пожара.



Используйте только прилагаемый к телефону адаптер.

- Опасность возникновения пожара.



При отключении телефона сначала отсоедините телефонный кабель ①, а затем кабель сети питания ②.

- Опасность электрического замыкания.

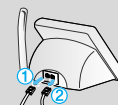

Протирать аппарат следует только после отключения от сети. Не используйте при уборке бензин, растворитель и другие спиртосодержащие растворы. Избегайте попадания воды на аппарат.

- Опасность электрического замыкания и пожара.



Избегайте прямого попадания воды и других жидких средств непосредственно на телефонный аппарат.

- Опасность электрического замыкания и пожара.



В случае, если от телефонного аппарата исходит странный запах, звук или дым, следует отсоединить его от сети напряжения и обратиться в сервисный центр.

- Опасность электрического замыкания.



Не выкидывайте использованную батарею вблизи огня.

- Опасность взрыва.



Перед использованием тщательно изучите инструкцию.

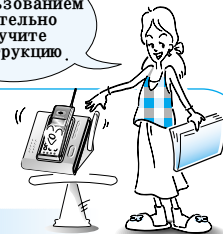

# Главные функции



## 900Мгц Беспроводной телефон

Трубка телефонного аппарата : функция сохранения 10 набравшихся номеров, а также функция сохранения 10 номеров в списке телефонов.

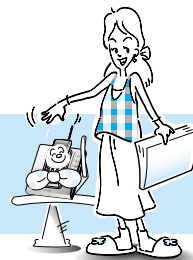

### База

Небольшие размеры базового блока облегчают установку и использование телефона.

**Индикатор режима Ожидания/Зарядки/Разговора**  
Индикатор режима указывает на состояние телефона.

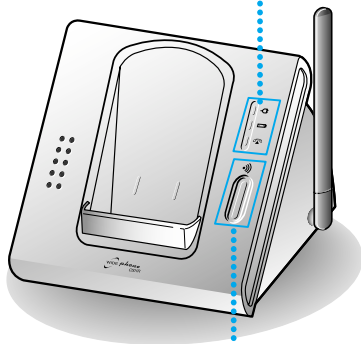

**Поиск трубки**  
Поиск трубки осуществляется при помощи этой клавиши.

стр. 39

### Трубка

Подсветка дисплея и клавиш трубки позволяет и поиск номера в телефонной книге даже в темном помещении.

Возможность использования трубки при отдалении от базы на небольшие расстояния.



стр. 33

**Функция списка последних набранных номеров**  
Трубка снабжена удобной функцией повторного набора из 10 набравшихся номеров, а также их быстрого поиска.

стр. 37

**Функция смены канала**  
При возникновении в процессе разговора помех существует возможность смены канала связи.

стр. 23

**Функция телефонной книги**  
Эта функция осуществляет регистрацию и сохранение 10 телефонных номеров.

**Функция отмены**  
Использование для отмены процесса установки функции.

**Установка функций**  
Использование для установки функций.

**Функция навигации**  
Использование при поиске сохраненных и набравшихся телефонных номеров.

## Подготовка и установка

Меры безопасности .....	1
Главные функции .....	3
Содержание/Комплектация .....	5
Знакомство с телефоном .....	7
Установка телефона .....	9

## Основные функции

Набор номера .....	15
Прием вызова .....	15
Установка даты и времени .....	17
Выбор режима набора номера .....	17
Выбор мелодии звонка .....	19
Настройка громкости звонка .....	19
Настройка громкости трубки .....	20

## Функции телефонной книги

Регистрация телефонной книги .....	23
Поиск телефонной книги .....	25
Редактирование телефонной книги .....	25
Набор номера из телефонной книги .....	27
Частичное удаление телефонной книги .....	27
Полное удаление телефонной книги .....	29



## Дополнительные функции

Дополнительные функции при наборе номера .....	33
Поиск набранных номеров	
Повторный набор последнего набравшегося номера	
Удаление набранных номеров	
Переключение вызова (сброс)	
Функция паузы при наборе номера	
Вспомогательные функции .....	37
Устранение помех	
Сигнал при большом отдалении от базы	
Сигнал при низком уровне заряда	
Возврат функций телефона в исходное состояние (трубка)	
Регистрация трубки	
Поиск трубки	

## Примечание

Неисправности в телефоне .....	43
Уход за телефоном .....	45
Характеристики .....	46

## Комплектующие

- Обязательно проверьте наличие всех комплектующих.
- В случае обнаружения дефекта в комплектующих телефона, обращайтесь по месту приобретения аппарата.

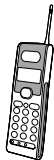

Трубка



База



Адаптер  
(DC 11V 500mA/DC 9V 150mA)



Телефонный кабель



Батарея  
(DC 3.6V 450mAh)



Инструкция по эксплуатации



Гарантийный талон

## Трубка

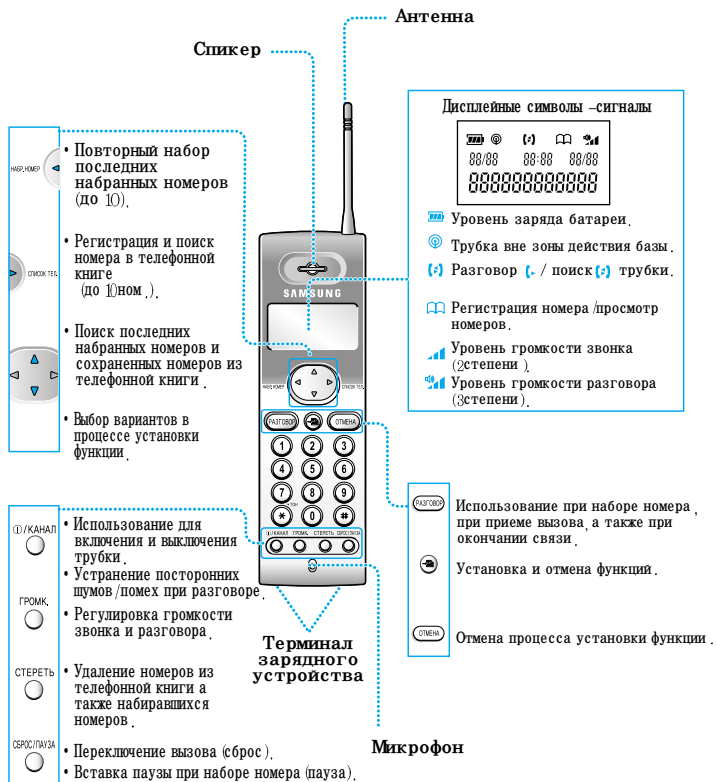

## База

### Передний вид

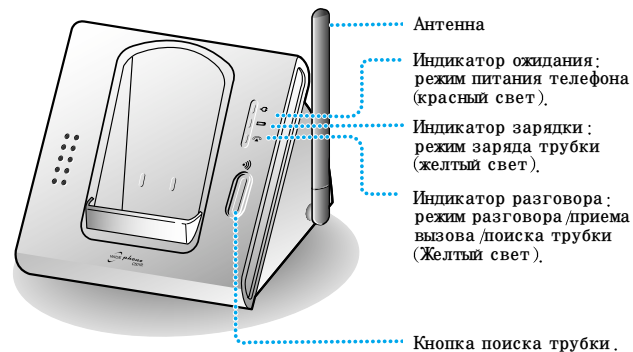

### Задний вид

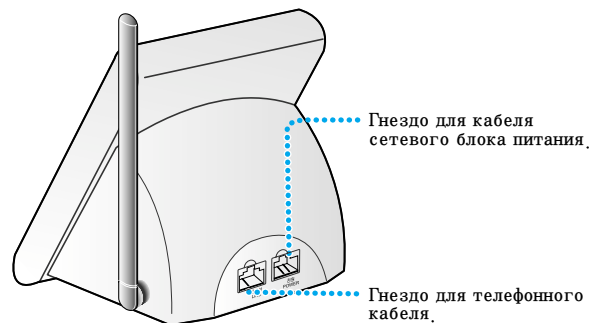

## Установка базы

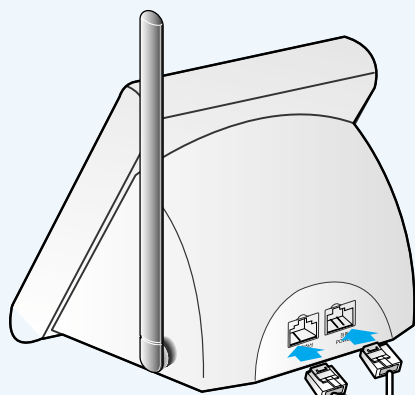

Телефонный кабель

Кабель сетевого блока питания

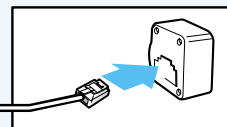

Подключение телефонного кабеля.

DC 11V 500mA/DC 9V 150mA

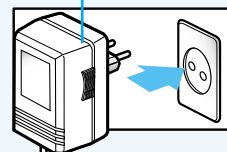

Подключение к электросети 220V.

- **Внимание!** Не перепутайте гнезда для подключения телефонного кабеля и кабеля сетевого блока питания.
- Данный аппарат используется только в электросети в 220V.

# Установка телефона

(продолжение)

## Установка батареи

**1** Откройте крышку отделения для батареи.

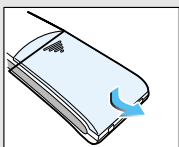

**2** Вставьте коннектор батареи как показано на рисунке.

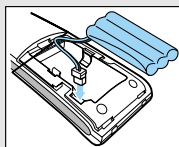

**3** Протолкните батарею вперед до упора в соответствии с рисунком.

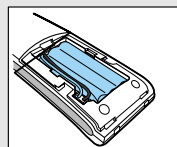

**4** Закройте крышку отделения для батареи.

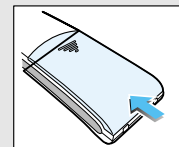

### Способ использования батареи

- Используйте после полной зарядки (в теч. 24 часов).
- При длительном неиспользовании телефона батарею следует вынуть.
- Заряжать батарею следует до появления сигнала .





### Продолжительность использования батареи

- Гарантия на батарею – 6 месяцев со дня приобретения телефона.
- Продолжительность использования батареи постепенно снижается, поэтому, если время работы телефона от заряженной батареи уменьшилось в 2 раза, батарею следует заменить на новую.



## Включение и выключение трубки



- Включение : нажмите и удерживайте (более 2 секунд) клавишу  до появления гудка.
- Если трубка не включается, установите ее на зарядное устройство. Через некоторое время она включится автоматически.
- Если подзарядка не осуществилась в течение 6 часов и более, то в целях сбережения батареи, трубку следует полностью зарядить, иначе ее использование будет не возможно.
- Выключение : нажмите и удерживайте (более 3 секунд) клавишу  до появления гудка.
- Трубку следует зарегистрировать, если во время подключения появился звуковой сигнал (см. стр. 39).



# Основные функции

- Набор номера ————— 15~16
- Прием вызова ————— 15~16
- Установка даты и времени — 17
- Выбор режима набора номера — 17
- Выбор мелодии звонка ————— 19
- Настройка громкости звонка — 19
- Настройка громкости трубки — 20



## Набор номера

Если трубка находится на зарядном устройстве.

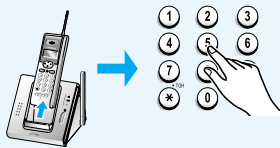

Возьмите трубку, нажмите клавишу **РАЗГОВОР** затем наберите номер абонента.

Если трубка не на зарядном устройстве.

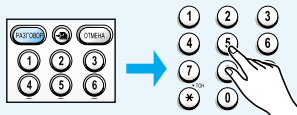

Нажмите клавишу **РАЗГОВОР**, а затем наберите номер абонента.

Для завершения разговора



установите трубку на базу либо нажмите клавишу **РАЗГОВОР**.

- Набор номера телефона производится даже в том случае, если сначала набрать номер телефона, а затем нажать клавишу **РАЗГОВОР**.
- При ошибочном наборе номера клавишей **СТЕРЕТЬ** сотрите ненужные цифры, а затем нажмите клавишу **РАЗГОВОР**.

## Прием вызова



Когда телефон зазвонит.

Если трубка находится на зарядном устройстве.



Поднимите трубку, нажмите клавишу **РАЗГОВОР** и наберите номер абонента.

Если трубка не на зарядном устройстве.



Нажмите клавишу **РАЗГОВОР** и наберите номер абонента.

## Установка даты и времени

- Регистрация даты и текущего времени.

**1**



В режиме ожидания телефона нажмите клавишу.

**2**

**3**

Отображение внесенной информации на дисплее



**4**



Введите число / месяц и время / минуты (до 8 знаков).

**5**



Нажмите клавишу .

Звуковой сигнал извещает о завершении регистрации.



- Во время подзарядки разряженной батареи, либо при замене батареи, установленные дата и время не сохраняются, поэтому следует ввести их снова.
- Если во время установки времени нажать клавишу , телефон возвратится в режим ожидания.

Например :

 1 5  0 8  1 7  3 0

## Выбор режима набора номера

**1**



В режиме ожидания телефона нажмите клавишу.

**2**

**3**

Отображение на дисплее



**4**



НАВЕР. НОМЕР    СТОП. ТЕЛ.

- Нажатием клавиш ▲ или ▼ выберите необходимый режим
- Изменение режима набора также возможно повторным нажатием клавиши .

**5**









Звуковой сигнал извещает о завершении регистрации.

- Существуют 2 вида режима набора номера – тональный и импульсный.
- При попытке режим набора установлен на импульсный.
- Переход из импульсного режима в тональный осуществляется клавишей , которую следует нажать перед набором номера.

# Выбор мелодии звонка

- Возможен выбор мелодии, а также настройка громкости звонка.

<h1>1</h1>  В режиме ожидания телефона нажмите эту клавишу.	<h1>2</h1>  ● Пройгрывается заданная мелодия и ее номер отображается на дисплее.	<h1>3</h1> Отображение на дисплее 	<h1>4</h1>  ● Используя клавиши навигации ▲ или ▼, выберите мелодию (10 видов). ● Также выбрать мелодию можно нажатием клавиши 1.	<h1>5</h1>  Нажмите клавишу  . Звуковой сигнал извещает о завершении регистрации.
----------------------------------------------------------------------------------------------------------------------------------------------------	-------------------------------------------------------------------------------------------------------------------------------------------------------------------------	---------------------------------------------------------------------------------------------------------------------------	------------------------------------------------------------------------------------------------------------------------------------------------------------------------------------------------------------------------------	------------------------------------------------------------------------------------------------------------------------------------------------------------------------------------------------------------------------------------------------------------------

## Настройка громкости звонка

- 2 уровня громкости : максимальный, минимальный.
- При покупке громкость установлена на максимальный уровень.

В режиме ожидания

ГРОМК.



нажимайте клавишу 

- Регулировать громкость следует повторным нажатием клавиши : минимум ⇒ максимум ⇒ минимум ⇒ максимум .

## Настройка громкости трубки

- Уровни громкости – минимальный, средний и максимальный.
- При покупке громкость установлена на максимальный уровень.

Во время разговора

ГРОМК.



Нажимайте клавишу 

- Регулировать громкость следует повторным нажатием клавиши : минимум ⇒ максимум ⇒ минимум ⇒ максимум .



# ФУНКЦИИ ТЕЛЕФОННОЙ КНИГИ

- Регистрация телефонной книги ..... 23
- Поиск телефонной книги ..... 25
- Редактирование телефонной книги ..... 25
- Набор номера из телефонной книги ..... 27
- Частичное удаление телефонной книги ..... 27
- Полное удаление телефонной книги ..... 29

# Регистрация телефонной книги



Вы можете зарегистрировать в трубке до 10 абонентских номеров.

## 1

• В режиме ожидания нажмите клавишу

## 2

НАБР. НОМЕР      СПИСОК ТЕЛ.

• Нажмите клавишу [Список тел.].

## 3

НАБР. НОМЕР      СПИСОК ТЕЛ.

• Клавишей навигации ▲ или ▼ выберите номер группы.

## 4

Введите номер телефона (до 20 цифр).

1 2 3  
4 5 6  
7 8 9  
\* 0

## 5

Нажмите клавишу .

## Примечание

### Способ регистрации номера телефона, учитывая местную линию и коммутатор

Если Ваш телефон подключен к местной линии или к коммутатору, то при наборе абонентского номера сначала следует набрать номер выхода в городскую телефонную линию (обычно 9), а затем номер абонента. При сохранении номера телефона (в промежутке между самым номером и цифрой выхода) нажмите клавишу

Например: 095-554-5500



## Поиск телефонной книги

**1**



НАБР.НОМЕР      СПИСОК ТЕЛ.

•В режиме ожидания телефона нажмите клавишу [Список тел.].

**2**



НАБР.НОМЕР      СПИСОК ТЕЛ.

•Выберите необходимый номер абонента.



Проверьте номер.



Если при выборе номера нажать клавишу **ОТМЕНА**, телефон вернется в режим ожидания.

## Редактирование телефонной книги

**1**



•В режиме ожидания нажмите клавишу .

**2**



НАБР.НОМЕР      СПИСОК ТЕЛ.

•Нажмите клавишу [Список тел.].

**3**



НАБР.НОМЕР      СПИСОК ТЕЛ.

•В телефонной книге введите номер группы, где сохранен абонентский номер, который Вы хотите изменить.

**4**

Введите номер телефона.



(до 20 цифр).

**5**



Нажмите клавишу .



Исходный номер телефона стирается, а измененный номер сохраняется в телефонной книге.

## Набор номера из телефонной книги

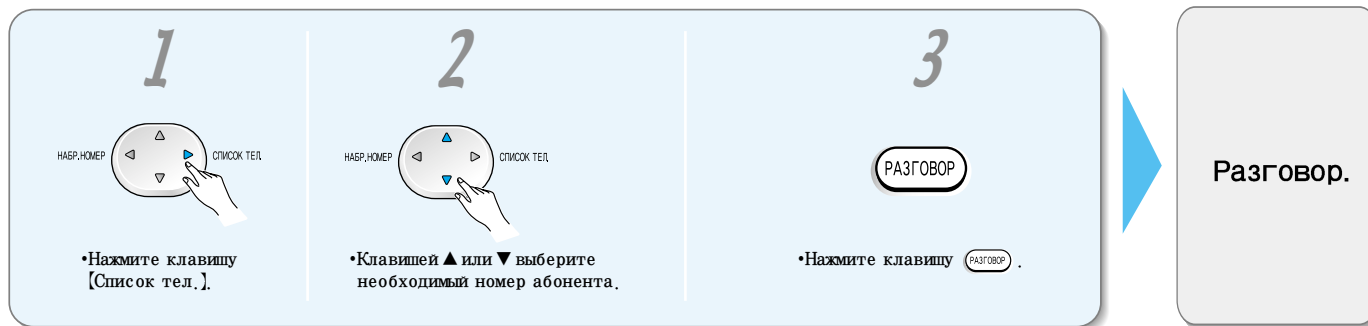

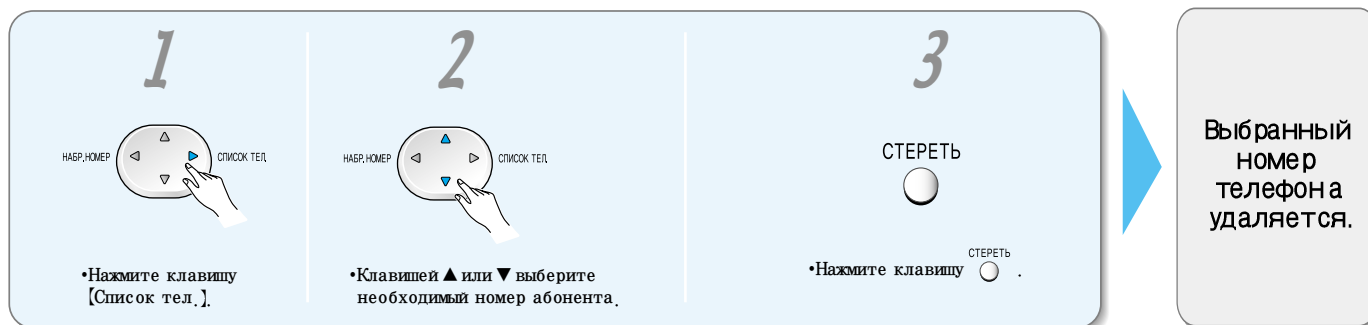

## Частичное удаление телефонной книги

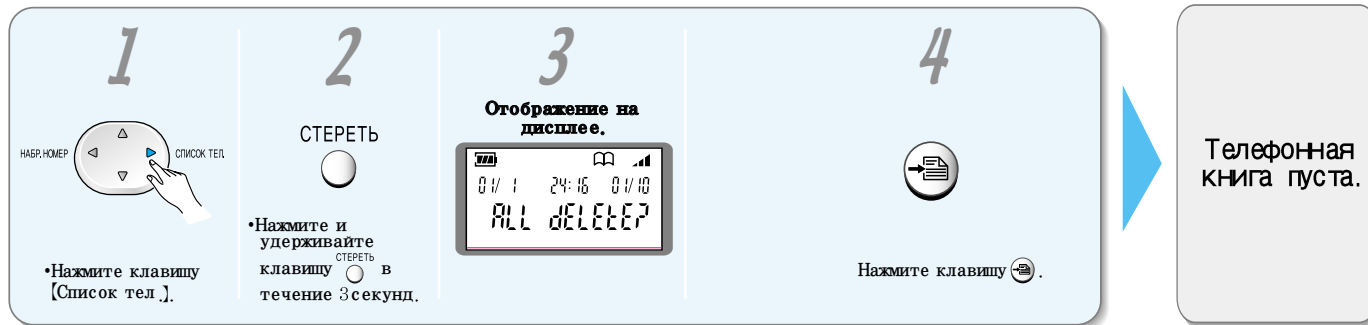

После удаления выбранного номера, на дисплее отображается предыдущий или следующий номер телефона.

# Полное удаление телефонной книги



**Примечание:** • Если при вопросе "ALL DELETE" нажать клавишу , возвращается состояние при поиске.







# Дополнительные функции

- **Дополнительные функции при наборе номера** ————— 33
  - Поиск набранных номеров
  - Повторный набор последнего набравшегося номера
  - Удаление набранных номеров
  - Переключение вызова (сброс)
  - Функция паузы при наборе номера
  
- **Вспомогательные функции** ————— 37
  - Устранение помех
  - Сигнал при большом отдалении от базы
  - Сигнал при низком уровне заряда
  - Возврат функций телефона в исходное состояние (трубка)
  - Регистрация трубки
  - Поиск трубки

# Дополнительные функции при наборе номера



Клавишей [Набр.номер] осуществляется поиск и повторный набор последнего набравшегося номера телефона.

## Поиск набранных номеров



3

На дисплее отображается номер телефона.

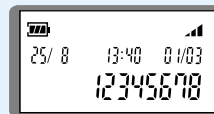

ОТМЕНА

Завершение поиска номера осуществляется клавишей [ОТМЕНА].

## Повторный набор последнего набравшегося номера

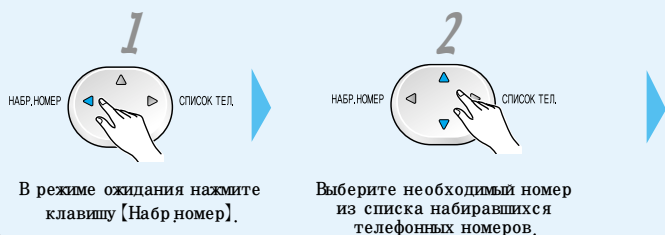

Примечание

- Запоминание последних набравшихся номеров возможно максимум до 10 номеров телефонов.
- В дежурном режиме нажмите клавишу , а затем клавишу . Осуществляется повторный набор последнего набранного номера.

Внимание

- В случае отключения аппарата от сети питания, не зарегистрированные телефонные номера удаляются.

# Дополнительные функции при наборе номера

## Удаление набранных номеров



Вы можете переключить внешний вызов на другой телефонный номер, не прерывая соединения.



Функция паузы при наборе номера позволяет выйти в городскую телефонную сеть при подключении данного аппарата к местной телефонной линии или к коммутатору.

## Переключение вызова (сброс)



## Функция паузы при наборе номера

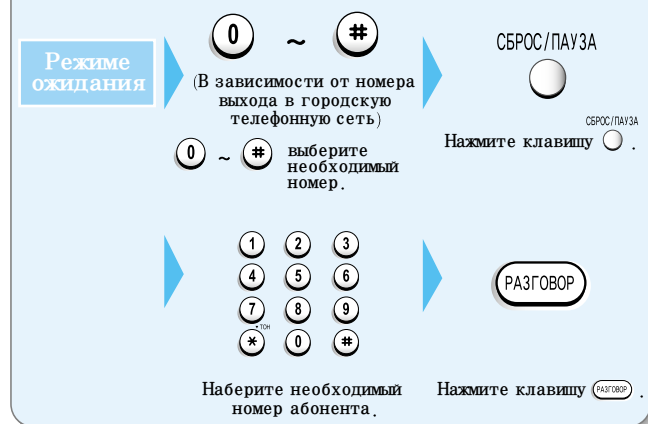

В случае подключения данного телефонного аппарата к коммутатору либо к местной телефонной линии, при наборе необходимого абонентского номера, сначала следует набрать номер выхода в городскую телефонную сеть (обычно номер 9), а затем искомый номер.

# Вспомогательные функции



При возникновении в процессе разговора перекрестных разговоров или других помех существует возможность смены канала связи.

## Устранение помех

При возникновении в процессе разговора перекрестных разговоров или других помех



①/КАНАЛ



нажмите клавишу.  
При продолжении возникновения помех нажмите клавишу несколько раз.



Возможность предотвращения срыва телефонного разговора при отдалении трубки от базового блока.

## Сигнал при большом отдалении от базы



При большом расстоянии трубки от базы

на дисплее появляется сигнал  и раздается звуковое предупреждение. В этом случае, следует сократить расстояние и продолжать разговор.



Работа трубки осуществляется при помощи батарей, поэтому при низком уровне заряда на дисплее появляется сигнал .

## Сигнал при низком уровне заряда



При низком уровне заряда

на дисплее мигает символ  и раздается звуковое предупреждение. В этом случае следует подзарядить батареи.



Функция возврата телефона в состояние при покупке.

## Возврат функций телефона в исходное состояние (трубка)



В режиме ожидания нажмите и удерживайте одновременно 3 клавиши (более 3 секунд).

Звуковой сигнал извещает о возврате всех функций в исходное состояние.

Исходное состояние телефона

### Трубка

- Вид мелодии : 1
- Громкость мелодии : максимум
- Громкость трубки : средняя
- Список телефонных номеров : нет
- Последний набранный номер : нет
- Дата и время : 01.01. 24:00

# Вспомогательные функции



Регистрация трубки в базе необходима.

## Регистрация трубки

В режиме ожидания



Нажмите клавишу



Введите 2 цифры регистрационного номера.



Нажмите клавишу .

База



Звуковой сигнал извещает о завершении регистрации.

Нажмите и удерживайте клавишу более 2 секунд.

## Поиск трубки



Нажмите клавишу Загорается лампа соединения и раздается в течение 30 секунд звуковой сигнал поиска трубки.



Внимание

- При желании отменить функцию, следует нажать на базе клавишу или любую клавишу на трубке.
- Отмена в процессе поиска трубки также произойдет, если трубку установить на базу.
- Данный аппарат имеет только функцию поиска трубки.

Внимание

- Когда регистрирует, долго нажмите 00
- После регистрации трубки следует нажать на базе клавишу незамедлительно, если произойдет небольшая задержка регистрация может не осуществиться. Проверьте регистрационные номера. Необходимо точное совпадение номеров трубки и базы.

# Примечание

- **Неисправности в телефоне** ————— 43
- **Уход за телефоном** ————— 45
- **Характеристики** ————— 46



## Телефон не работает.

- Проверьте правильность установки (стр.9).
- Проверьте, соответствующий ли адаптер подключен к телефону (стр.9).
- Проверьте правильность установки батареи в трубке (стр.11).
- Проверьте, достаточен ли заряд батареи (стр.11).
- Проверьте, подключен ли телефон к электрической сети (стр.12).

## Трубка не звонит.

- Проверьте правильность установки батареи в трубке (стр.11).
- Проверьте, достаточен ли заряд батареи (стр.11).
- Проверьте, подключена ли трубка к электрической сети (стр.12).
- Проверьте, зарегистрирована ли трубка в базовом блоке (стр.39).

## При разговоре в трубке слышится предупредительный сигнал.

- Проверьте расстояние от трубки до базы. Сократите расстояние в случае необходимости (стр.37).
- Если на дисплее трубки мигает сигнал , то телефонный разговор следует прекратить и подзарядить батарею (стр.38).

## Не осуществляется заряд трубки.

- Проверьте чистоту зарядного устройства.
- Зарядное устройство следует протирать сухой тканью (стр.45).
- Проверьте, соответствует ли адаптер напряжению в электросети (стр.9).
- Если заряд не осуществляется даже после очищения зарядного устройства, то следует обратиться в сервисный центр и купить новую батарею (стр.11).

## При разговоре в трубке слышны шумы и помехи.

- Для улучшения качества связи нажмите клавишу /КАНАЛ (стр.37).
- Проверьте расстояние от трубки до базы (стр.37).
- Вытяните антенну базы.
- Поменяйте место установки базы.



## При уборке

Протирать аппарат следует мягкой тканью.

- Избегайте использования растворителей, бензина и других подобных средств.



## Уход за трубкой/базой и зарядным устройством

Протирайте зарядное устройство по мере его загрязнения.



Модель : SP-C501R

Описание	Ед. измерения	Трубка	База
Зарядное устройство	V/mA	DC 3.6V, 450mAh	DC 11V 500mA / DC 9V 150mA
		Емкость батареи	Напряжение 220V
Излучаемая мощность	mW	Не более 10	
Частота передачи	KHz	Не более 16	
Потребляемая мощность	$\mu$ V	Не более 2	
Режим работы	Время	в режиме ожидания : более 20 часов в режиме разговора : более 3 часов	
Температура	°C	-10 ~ +40	
Влажность	%	5~90	
Вес	g	138	270
Размер (ширина × длина × высота)	mm	178 x 44 x 27	120 x 129 x 106

- Отсутствие защитной функции в данном аппарате, может привести к возникновению посторонних телефонных разговоров, а также Ваш телефонный разговор может прослушиваться.



# Мемо

---

ИНФОРМАЦИЯ О СЕРТИФИКАЦИИ ПРОДУКЦИИ  
Абонентская радиостанция носимая стандарта 900 mHz  
SP-C501R производства фирмы Samsung Electronics Co., Ltd.  
сертифицирована органом по сертификации  
"Ростест-Москва"

Сертификат соответствия :	№ РОСС КR. АЯ 46. В64675
Сертификат соответствия выдан :	29.09.2003 г.
Сертификат соответствия действителен до :	29.09.2006 г.
Абонентские радиостанции носимые типа	ГОСТ Р 51287-99
<b>SP-C501R</b>	ГОСТ 30428-96,
соответствуют требованиям нормативных документов :	ГОСТ Р 51318, 22-99 (класс Б)
	ГОСТ Р 50932-96 (гр. I)
	ГОСТ Р 51318, 24-99
	ГОСТ Р 50932-96



АЯ 46



Срок службы : 7 лет

Изготовитель :

Samsung Electronics Co., Ltd.

Самсунг Электроникс Ко.Лтд.

Адрес:

9th Fl., Samsung Main Building.

Корея, Сеул, Самсунг Мейн Билдинг.

250, 2-Ка, Таеуунг-Ро, Чунг-Ку, Сеул, Корея

250, 2-Ка, Таеунг-Ро, Чунг-Ку